

CNC 高精密

次微米磨床

CNC GRINDING MACHINE

線性滑軌
研磨機

SLG - 2HS/3HS

雙主軸軌道研磨機

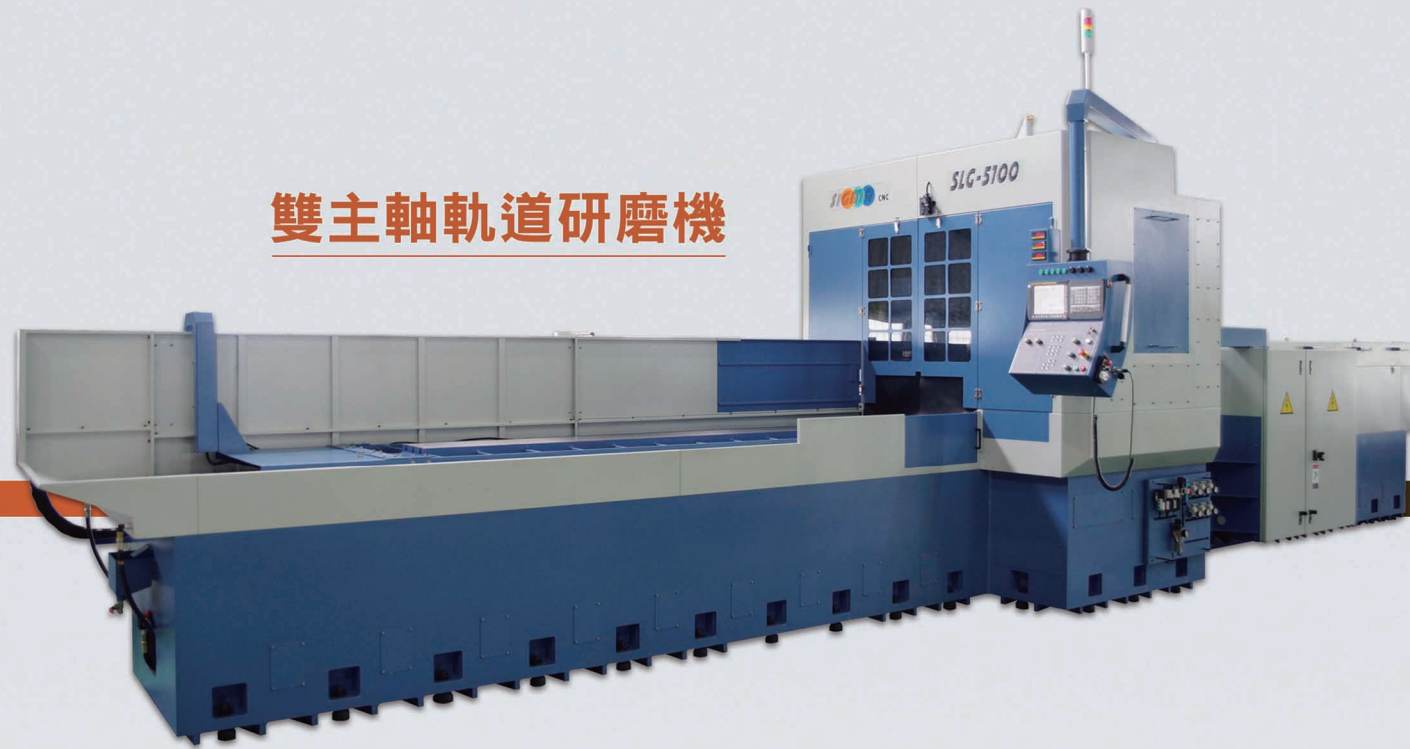

研磨線性軌道之雙邊
溝槽及平面

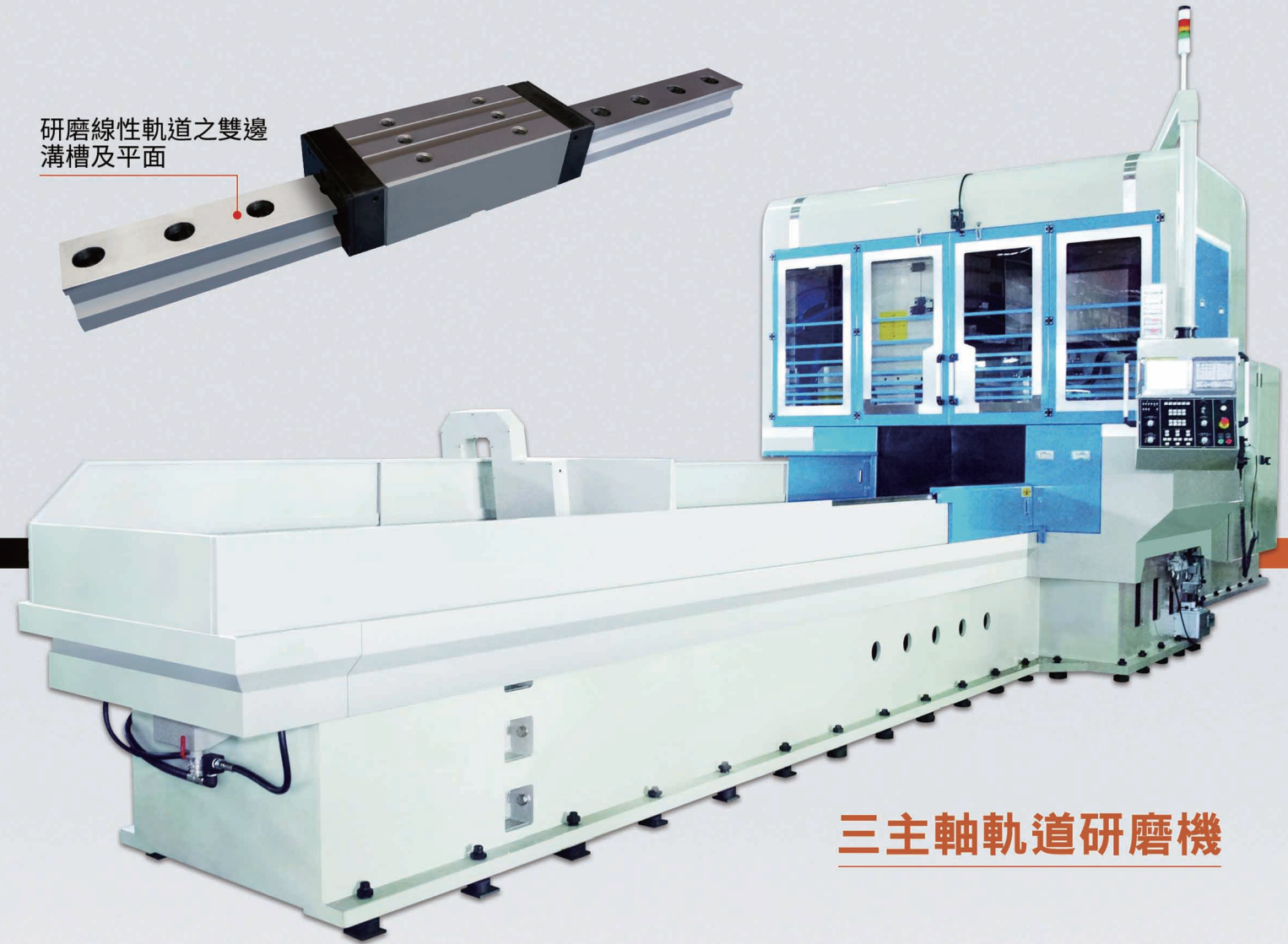

三主軸軌道研磨機

機械規格

| 項目 | 機型 | 單位 | SLG - 2HS 雙研磨主軸頭 | SLG - 3HS 三研磨主軸頭 |
|-------------|----|-----|---------------------|---------------------|
| 研磨有效長度 | | mm | 1600~5000 | 3000~6000 |
| Y(V軸)行程(上下) | | mm | 200 | 100 |
| Z(W軸)行程(左右) | | mm | 270 | 200 |
| B軸行程(上下) | | mm | | 140 |
| A軸行程(左右) | | mm | | 240 |
| 主軸轉速 | | rpm | 3600, 5000 (皮帶傳動) | 6000rpm (內藏主軸) |

註：所有規格依客戶實際需求，來提供客製化的機械規格與型式。

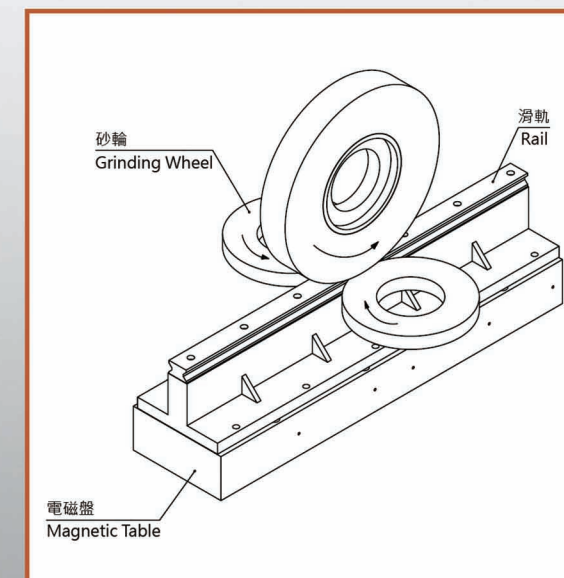

成型軌道三面同步研磨加工示意圖

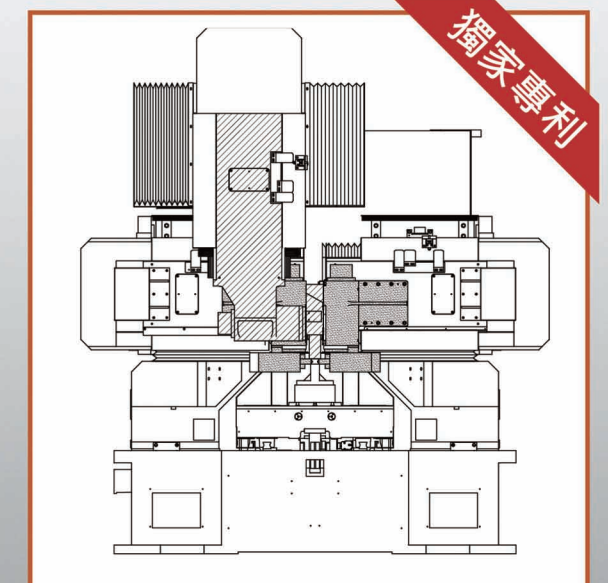

新穎自行研發之結構設計
更榮獲 102 年國家發明創作獎 - 創作銀獎

滑塊 磨床

SLG - 1HS/2HS

● 全部使用德製C.E零件

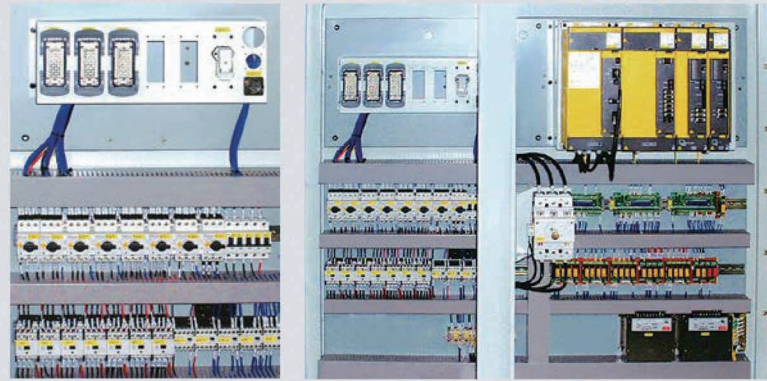

● 電氣箱冷卻系統



熱交換器 (標準) 空調型熱交換器 (選購)

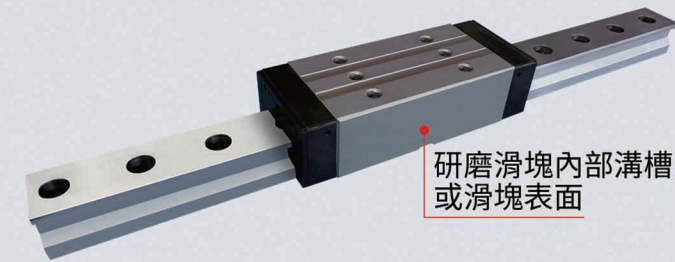

研磨滑塊內部溝槽
或滑塊表面

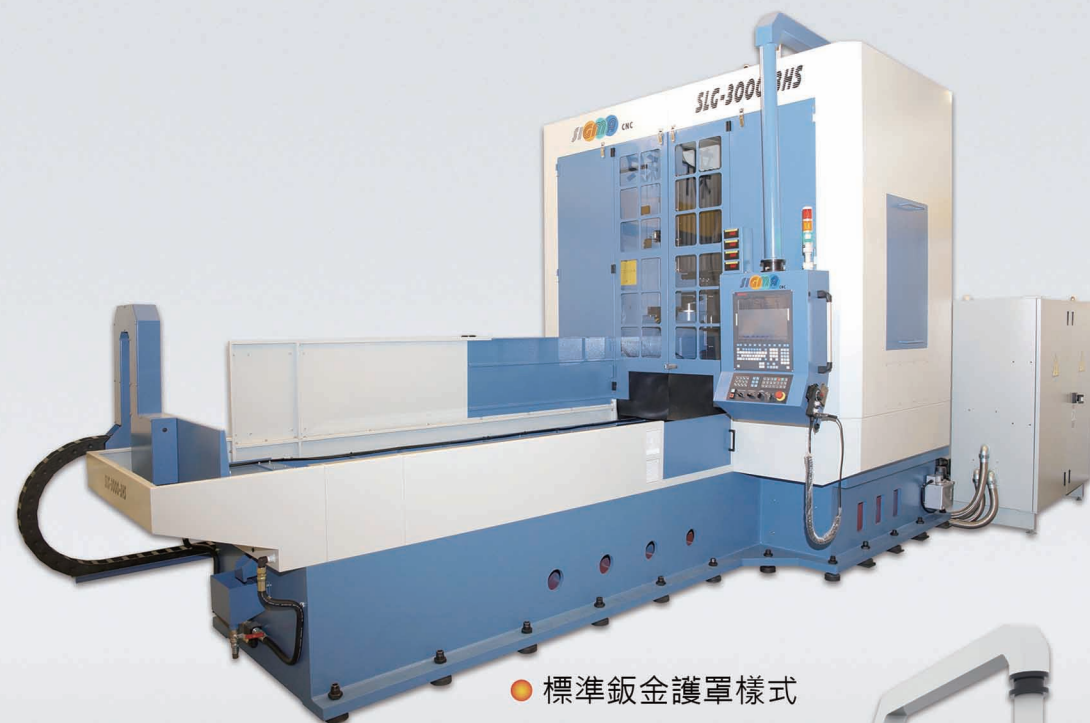

● 標準鍍金護罩樣式

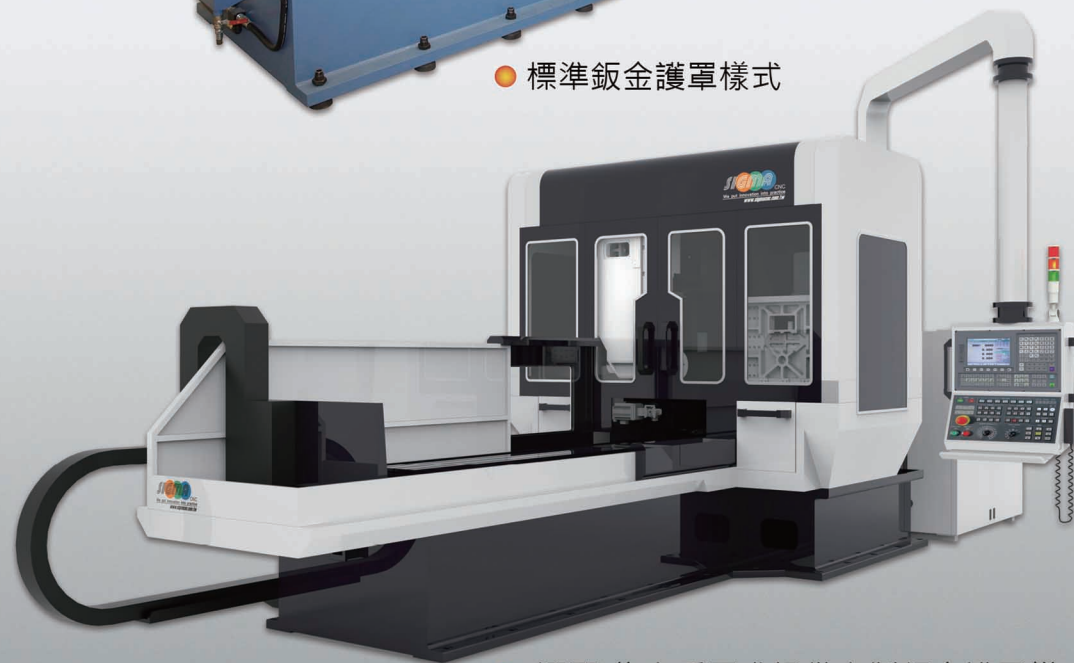

● (選配)依客戶需求提供客製鍍金護罩樣式



機械規格

| 項目 | 機型 | 單位 | SLG - 1HS 單研磨主軸頭 | SLG - 2HS 雙研磨主軸頭 |
|-------------|----|-----|--------------------------------------|--------------------------------------|
| X軸行程 | | mm | 1150, 1650 | 1150, 1650, 2500, 2700 |
| Y(V軸)行程(上下) | | mm | 210 | 210 |
| Z(W軸)行程(左右) | | mm | 450 | 380 |
| 主軸轉速 | | rpm | 30000, 36000, 50000, 60000 (內藏主軸) | 30000, 36000, 50000, 60000 (內藏主軸) |

註：所有規格依客戶實際需求，來提供客製化的機械規格與型式。

新穎機械工業股份有限公司 SIGMA CNC Technology Machinery Co., Ltd.

台中廠：42948 台中市神岡區庄後里大圳路 53 號

嘉義廠：622 嘉義縣大林鎮大埔美園區 2 路 2 號

T +886-4-25628-000

F +886-4-2562-1493 · 2653-3657

E sigma.cnc@msa.hinet.net

W www.sigmacnc.com.tw

產品

- CNC 龍門型切削加工中心機
- CNC 龍門型五面切削加工中心機
- CNC 龍門型高速切削加工中心機
- CNC 臥式切削加工中心機
- CNC 動柱臥式加工中心機
- CNC 高速臥式加工中心機
- CNC 高精密次微米磨床



SIGMA CNC
We put innovation into practice